

Installation Instructions

I - Sheet Number LUNDRB23 Rev.A



Lund Part# 26510012

26610012

26510013

26610013

Latitude Nerf Bar for Chevrolet Silverado

For proper installation and best possible fit, please read all instructions BEFORE you begin.

For technical assistance or to obtain missing parts, please call Customer Relations at 1-800-241-7219.

Important Safety Information



- To be used with Lund® branded products only.
- Do not stand on Lund running board or bracket while vehicle is in motion.
- Do not use the brackets as a jacking point for the vehicle.
- Do not use the bracket system or running boards to fasten cargo.
- Periodically check all components for tightness.
- Be sure to wear safety glasses while installing brackets.
- When using power tools, read and understand all operating instructions.

Contents

NOTE: Actual product may vary from illustration.

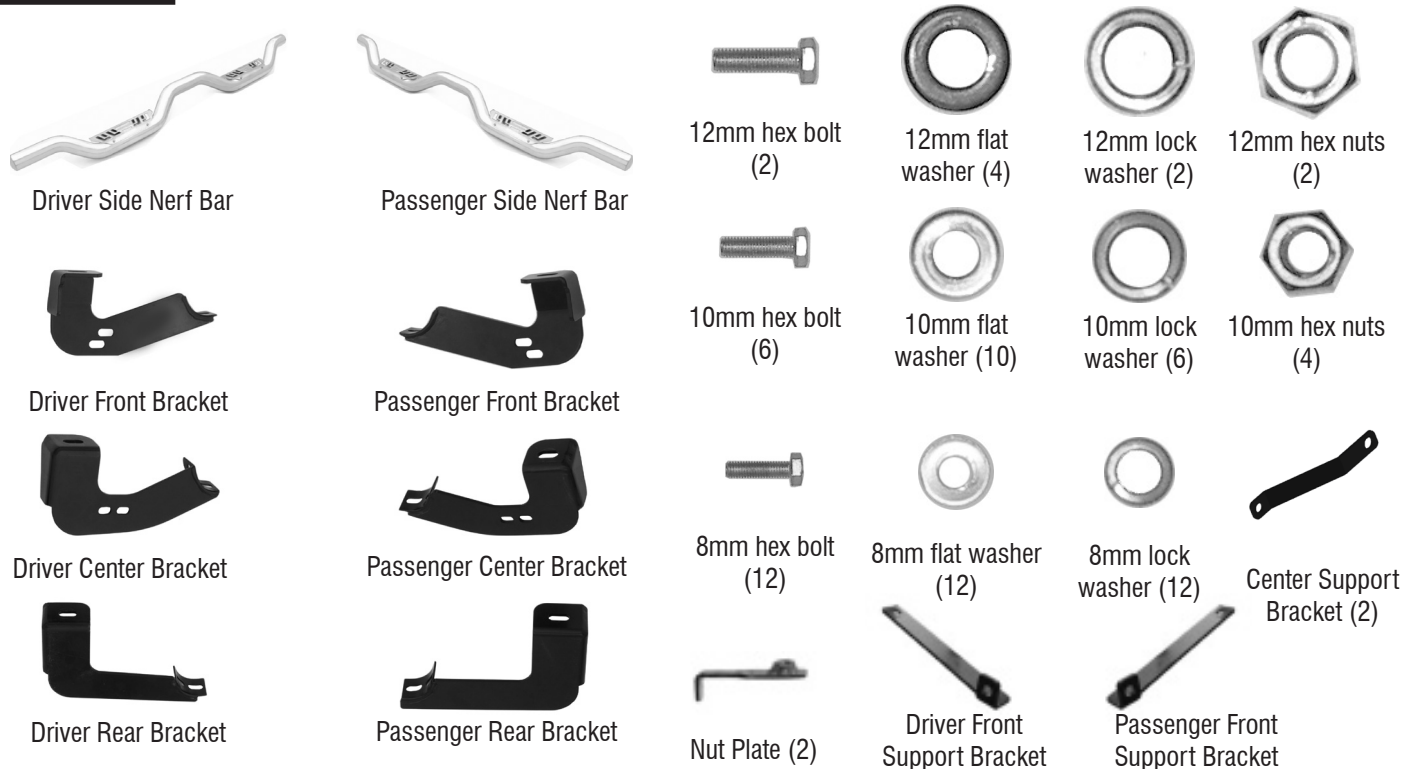

Tools Required

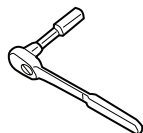

Ratchet and Extension



Socket Set

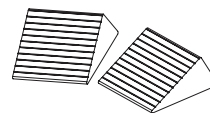

Wheel Chocks



Safety Glasses

Preparation Before Installation

- Park your vehicle in a clean, level location. Check to make sure the vehicle is in park, or for manual drive models, place the transmission in first gear. Engage the parking brake. Chock wheels.
- Unpack the kit and identify the parts according to the content descriptions.
- An assistant is recommended to help position the running board properly during the installation.

Installation Steps NOTE: Actual application may vary slightly from illustrations.

Start the installation under the driver side of the vehicle and remove the front, center and rear body mount bolts. Do not remove bushings.

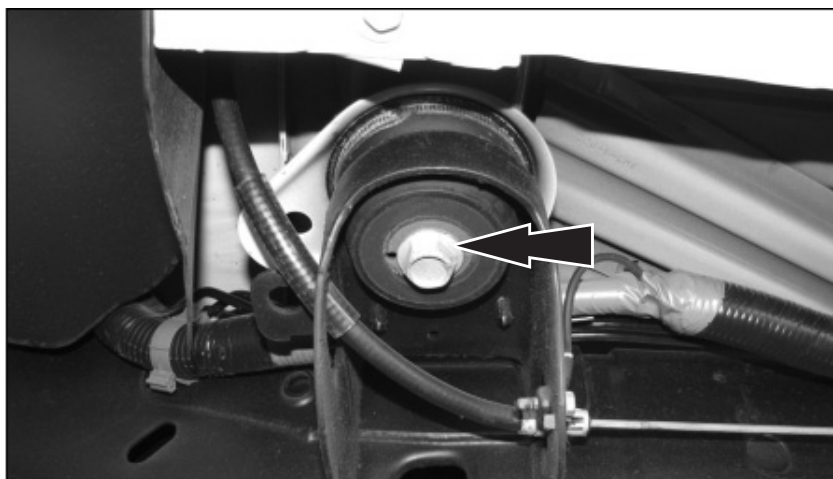

IMPORTANT ALERT: GM uses a very strong thread-locking compound on all body bolts. Use of an air assisted impact ratchet can cause damage to the threads on factory body mount bolts and the internal nut assembly because of this thread locking compound.

We only recommend the use of hand tools to slowly remove and reinstall body mount bolts on all GM vehicles.

CRITICAL INFORMATION: If during the removal process, it becomes increasingly difficult to unscrew the body mount bolt with hand tools, tighten the bolt several rotations to clear the thread locking compound from the threads, then reverse direction and continue to unscrew until the body mount bolt is out. Repeat this process as necessary on all GM body mount bolts. Use of an appropriate anti-seize compound is highly recommended for re-installation. Tighten body mount bolt to factory torque specifications for your particular model year.

1

Hang the driver side front, center and rear Mounting Brackets from the body mounts in the order pictured above using the factory hex bolts, (Figure 1). Do not tighten hardware at this time.

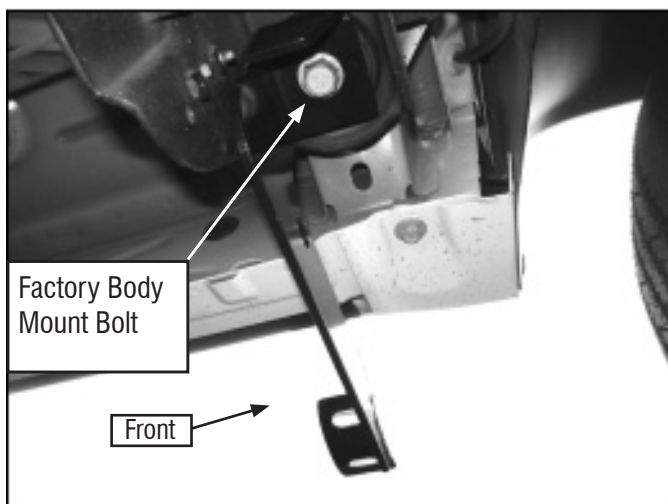

Figure 1



Locate the two factory holes in the bottom of the frame towards the front of the vehicle. Insert (1) 10mm Nut Plate, (Figure 2A), into the oval hole and line up the threaded nut with the forward round hole, (Figure 2B).

NOTE: Nut Plate and Support Bracket is not required on 2011-14 2500-3500 models.

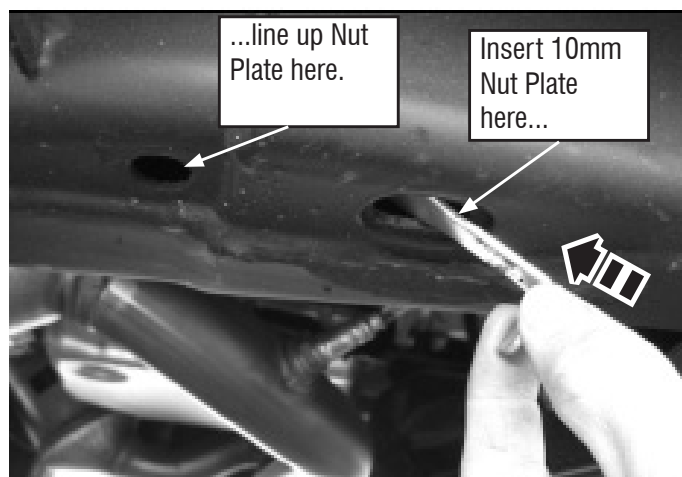

Figure 2

2

3

Installation Steps

NOTE: Actual application may vary slightly from illustrations.



Attach the driver side front Support Bracket to the Nut Plate with (1) 10mm x 30mm Hex Bolt, (1) 10mm Lock Washer and (1) 10mm Flat Washer, (Figures 3 & 4). Do not tighten hardware at this time.

10mm x 30mm Hex Bolt
(2) 10mm Flat Washers
10mm Lock Washer
10mm Hex Nut

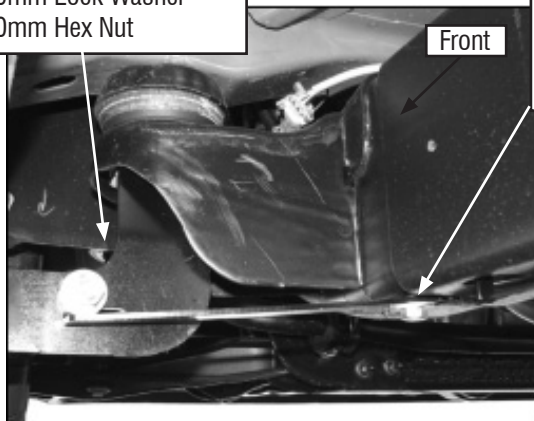

Figure 3

10mm Nut Plate
10mm x 30mm Hex Bolt
10mm Lock Washer
10mm Flat Washer

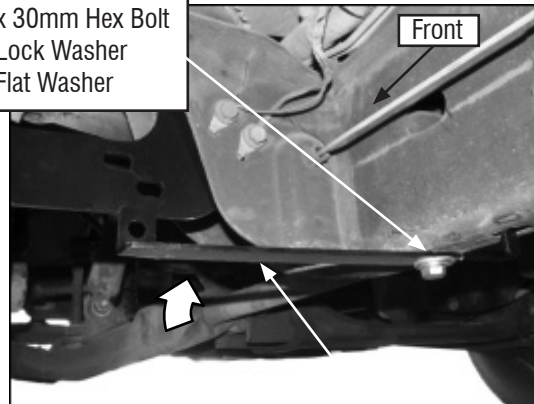

Figure 4

IMPORTANT NOTE: 2500-3500 Model Front Support Bracket Installation Pictured.
Bend Support Bracket up by hand to meet the inner hole in the Front Mounting Bracket

2014+ 1500 Models:

Attach the bent end of the Front Support Bracket to the outside hole in the Front Mounting Bracket with (1) 10mm x 30mm Hex Bolt, (2) 10mm Flat Washers, (1) 10mm Lock Washer and (1) 10mm Hex Nut, (Figure 3). Do not tighten at this time.

2008- 2010 2500-3500 Models:

Note that the Front Support Bracket will not reach up to the Mounting Bracket, (Figures 3 & 4). Tighten the Support Bracket to the Nut Plate in the frame. Carefully push up on the Support Bracket until it reaches the inside hole in the Mounting Bracket, (Figure 4). Bolt the Support Bracket to the hole in the Mounting Bracket with (1) 10mm x 30mm Hex Bolt, (2) 10mm Flat Washers, (1) 10mm Lock Washer and (1) 10mm Hex Nut. Do not tighten at this time.

2011-14 2500-3500 Models: Support Bracket not required

4

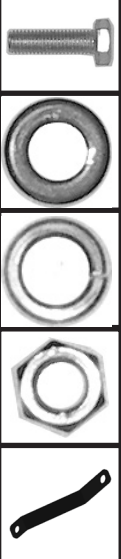

Move to the Center Mounting Bracket. Select (1) Center Support Bracket-note the two different sizes of mounting holes in the Bracket. Slide the end of the Center Support Bracket with the larger mounting hole between the factory body mount and the Center Mounting Bracket. Attach the Support Bracket to the body mount using the included (1) 12mm x 30mm Hex Bolt, (2) 12mm Flat Washers, (1) 12mm Lock Washer and (1) 12mm Hex Nut, (Figures 5 & 6). Do not tighten at this time.

NOTE: Larger hole on the Center Support Bracket mounts to body mount.

Attach the opposite end of the Support Bracket to the Center Mounting Bracket with (1) 10mm x 30mm Hex Bolt, (2) 10mm Flat Washers, (1) 10mm Lock Washer and (1) 10mm Hex Nut, (Figures 5 & 6). Do not tighten at this time.

12mm x 30mm Hex Bolt
(2) 12mm Flat Washers
12mm Lock Washer
12mm Hex Nut

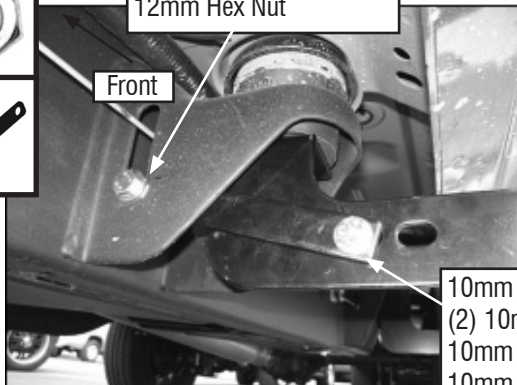

Figure 5

10mm x 30mm Hex Bolt
(2) 10mm Flat Washers
10mm Lock Washer
10mm Hex Nut

NOTE: Support Brackets not required on 2011-14 2500-3500 Models

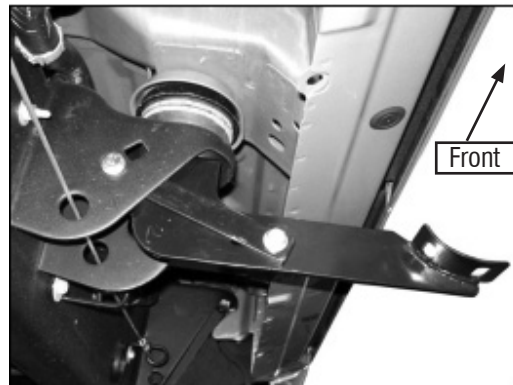

Figure 6

5

Installation Steps **NOTE: Actual application may vary slightly from illustrations.**



Carefully position the Driver Sidebar onto the Mounting Brackets. Attach the Sidebar to the Mounting Brackets with (6) 8mm x 25mm Hex Bolts, (6) 8mm Lock Washers and (6) 8mm Flat Washers, (Figure 7). Do not tighten hardware at this time

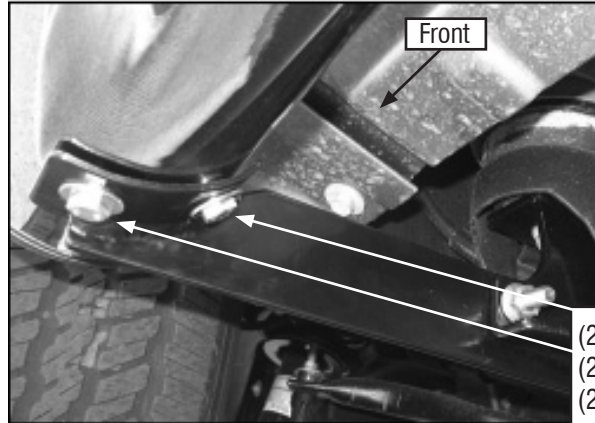

Figure 7

6

Level and adjust the Sidebar and tighten all hardware. Repeat steps 2-8 for passenger Sidebar installation.



Figure 8

7

Inspection After Installation

- Inspect all bolts and nuts for proper tightness.

Care and Cleaning

- Wash only with mild soap & dry with a clean cloth.
- Do not use cleaning solvents of any kind.

Congratulations!

You have purchased one of the many quality Lund[®] branded products offered by Lund International, Inc. We take the utmost pride in our products and want you to enjoy years of satisfaction from your investment. We have made every effort to ensure that your product is top quality in terms of fit, durability, finish and ease of installation.

LUND[®]

Lund International

800-241-7219 • Visit us at lundinternational.com

© 2014 Lund International, Inc. All rights reserved.

Lund[®] and the Lund[®] logo are trademarks of Lund International, Inc.



Instructions d'installation

LUND®

I - Numéro de feuille LUNDRB23 Rév.A

Lund Part# 26510012

26610012

26510013

26610013

Latitude Nerf Bar for Chevrolet Silverado

Veillez lire l'ensemble des instructions AVANT d'utiliser le produit afin de garantir une installation correcte et un ajustement optimal.
Pour obtenir une assistance technique ou demander des pièces manquantes, veuillez appeler le service clientèle au 1-800 241-7219.

Consignes de sécurité importantes



- À n'utiliser qu'avec des produits de la marque Lund®.
- Ne pas se tenir sur le support ou le marchepieds Lund lorsque le véhicule est en déplacement.
- Ne pas utiliser les supports comme point de levage pour le véhicule.
- Ne pas utiliser le système de support ou les marchepieds pour fixer des cargaisons.
- Vérifier régulièrement que les composants sont bien fixés.
- S'assurer de porter des lunettes de protection lors du montage des supports.
- Lors de l'utilisation d'outils électriques, lire et comprendre toutes les instructions d'utilisation.

Contenu

REMARQUE : Le produit réel peut différer du modèle illustré.



Barre de protection côté conducteur



Barre de protection côté passager



Support avant côté conducteur



Support avant côté passager



Support central côté conducteur



Support central côté passager



Support arrière côté conducteur



Support arrière côté passager



Boulon à tête hexagonale de 12 mm (2)



Boulon à tête hexagonale de 10 mm (6)



Boulon à tête hexagonale de 8 mm (12)



Plaques d'écrou (2)



Rondelle plate de 12 mm (4)

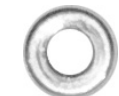

Rondelle plate de 10 mm (10)



Rondelle plate de 8 mm (12)



Rondelle de blocage de 12 mm (2)



Rondelle de blocage de 10 mm (6)



Rondelle de blocage de 8 mm (12)



Écrous à tête hexagonale de 12 mm (2)



Écrous à tête hexagonale de 10 mm (4)



Barre de support centrale (2)



Support avant côté conducteur



Support avant côté passager

Outils nécessaires

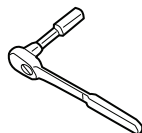

Clé à cliquet et pièce de prolongement



Jeu de douilles

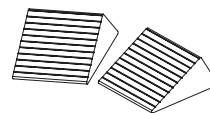

Cales



Lunettes de protection

Préparation avant l'installation

- Stationner votre véhicule dans un endroit propre et plat. Pour s'assurer que le véhicule est en mode stationnement ou pour les modèles à transmission manuelle, placer le levier de vitesses en première vitesse. Engager le frein de stationnement. Caler les roues.
- Déballez le kit et identifiez les pièces conformément aux descriptions du contenu.
- Un assistant est recommandé pour aider à bien positionner le marchepied durant l'installation.

Étapes de l'installation

REMARQUE : l'installation réelle peut différer légèrement des illustrations.

Commencez l'installation sous le côté conducteur du véhicule et retirez les boulons de support de carrosserie à l'avant, au centre et à l'arrière. Ne pas retirer les bagues.

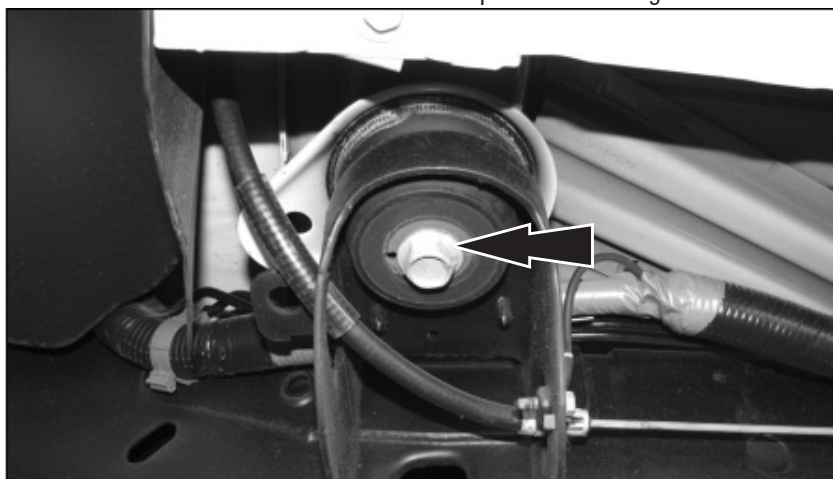

AVIS IMPORTANT : GM utilise un composé frein-filet très résistant sur tous les boulons de la carrosserie. L'usage d'une clé à choc pneumatique peut causer des dommages aux filets des boulons de support de carrosserie usinés et à l'assemblage interne des écrous, en raison de ce composé frein-filet.

Nous recommandons d'utiliser uniquement des outils à main pour lentement retirer et réinstaller les boulons de support de carrosserie sur tous les véhicules GM.

INFORMATION CRUCIALE : Si, durant le processus de retrait, il devient de plus en plus difficile de dévisser les boulons de support de carrosserie avec des outils à main, serrez les boulons en effectuant plusieurs rotations pour dégager le composé frein-filet des filets, puis changez de direction et continuez à dévisser jusqu'à ce que le boulon de support de carrosserie soit sorti. Répétez ce processus sur tous les boulons de support de carrosserie de GM, au besoin. L'utilisation d'un composé antigrippage approprié est hautement recommandé pour la réinstallation. Serrez les boulons de support de carrosserie selon les spécifications de couple d'usine de votre modèle particulier.

1

Accrochez les supports de fixation avant, central et arrière côté conducteur aux montants de la carrosserie selon l'ordre illustré ci-dessus en utilisant les boulons à tête hexagonale d'usine (Figure 1). Ne pas serrer le matériel maintenant.

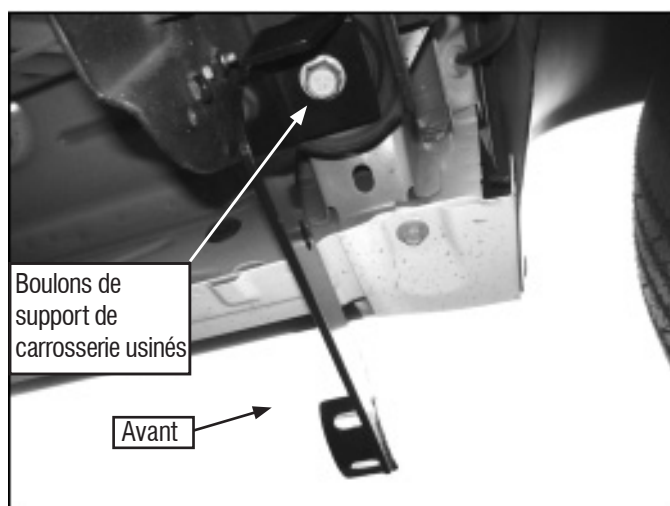

Figure 1



Localisez les deux trous usinés au fond du châssis vers l'avant du véhicule. Insérez (1) plaque d'écrou de 10 mm (Figure 2A) dans le trou ovale et alignez l'écrou fileté avec le trou rond de l'avant (Figure 2B). **REMARQUE :** La plaque d'écrou et la barre de support ne sont pas requis sur les modèles 2011-14 2500-3500.

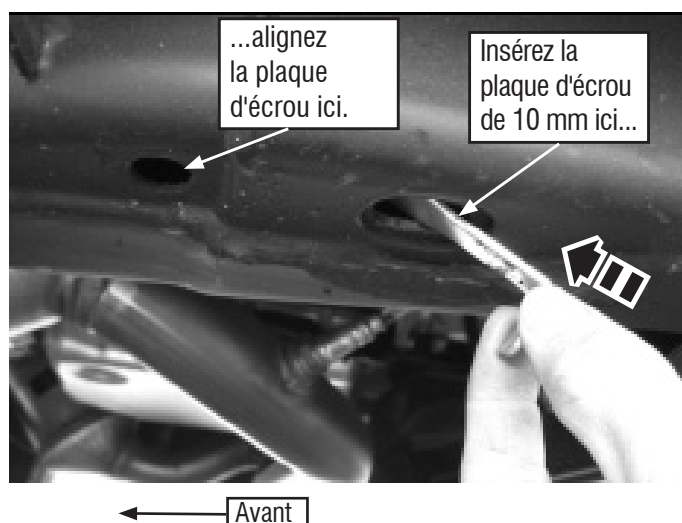

Figure 2

2

3

Étapes de l'installation

REMARQUE : l'installation réelle peut différer légèrement des illustrations.



Fixez la barre de support avant côté conducteur à la plaque d'écrou avec (1) boulon à tête hexagonale de 10 mm x 30 mm, (1) rondelle de blocage de 10 mm et (1) rondelle plate de 10 mm (Figures 3 & 4). Ne pas serrer le matériel maintenant.

Boulon à tête hexagonale de 10 mm x 30 mm
(2) Rondelles plates de 10 mm
Rondelle de blocage de 10 mm
Écrou à tête hexagonale de 10 mm

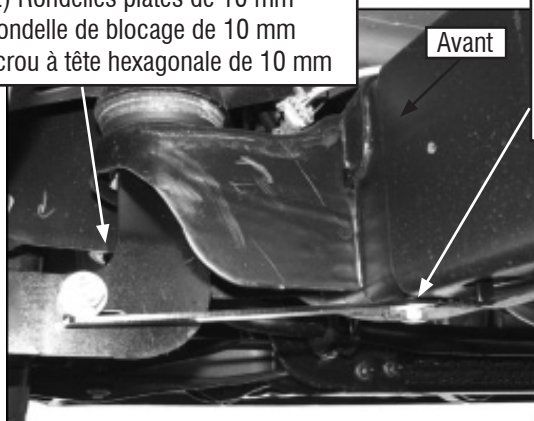

Figure 3

Plaque d'écrou de 10 mm
Boulon à tête hexagonale de 10 mm x 30 mm
Rondelle de blocage de 10 mm
Rondelle plate de 10 mm

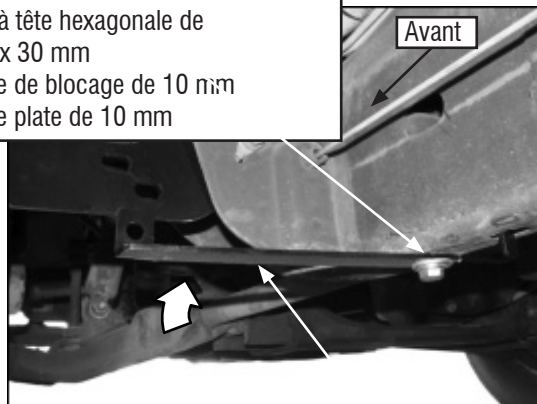

Figure 4

REMARQUE IMPORTANTE : Illustration de la barre de support avant du modèle 2500-3500.
Pliez la barre de support à la main pour joindre le trou interne du support de fixation avant

Modèles 2014+ 1500 :

Fixez la partie courbée de la barre de support avant au trou extérieur du support de fixation avant avec (1) boulon à tête hexagonale de 10 mm x 30 mm, (2) rondelles plates de 10 mm, (1) rondelle de blocage de 10 mm et (1) écrou à tête hexagonale (Figure 3). Ne pas serrer maintenant.

Modèles 2008-2010 2500-3500:

Notez que la barre de support avant n'atteindra pas le support de fixation (Figures 3 & 4). Serrez la barre de support à la plaque d'écrou sur le châssis. Poussez avec soin vers le haut sur la barre de support jusqu'à ce qu'elle atteigne le trou interne du support de fixation (Figure 4). Boulonnez la barre de support au trou dans le support de fixation avec (1) boulon à tête hexagonale de 10 mm x 30 mm, (2) rondelles plates de 10 mm, (1) rondelle de blocage de 10 mm et (1) écrou à tête hexagonale. Ne pas serrer maintenant.

Modèles 2011-14 2500-3500 : barre de support non requise

4



Allez vers le support de fixation central. Sélectionnez (1) barre de support centrale - notez bien les deux différentes dimensions de trous de fixation dans la barre. Glissez l'extrémité de la barre de support centrale avec le plus grand trou de fixation entre le montant de la carrosserie d'usine et le support de fixation central. Fixez la barre de support au montant de la carrosserie en utilisant (1) boulon à tête hexagonale de 12 mm x 30 mm, (2) rondelles plates de 12 mm, (1) rondelle de blocage de 12 mm et (1) écrou à tête hexagonale de 12 mm, (Figures 5 & 6). Ne pas serrer maintenant.

REMARQUE : Le plus grand trou de la barre de support centrale s'insère au montant de la carrosserie.

Fixez la partie opposée de la barre de support au support de fixation central avec (1) boulon à tête hexagonale de 10 mm x 30 mm, (2) rondelles plates de 10 mm, (1) rondelle de blocage de 10 mm et (1) écrou à tête hexagonale de 10 mm (Figures 5 & 6). Ne pas serrer maintenant.

Boulon à tête hexagonale de 12 mm x 30 mm
(2) Rondelles plates de 12 mm
Rondelle de blocage de 12 mm
Écrou à tête hexagonale de 12 mm



Figure 5

Boulon à tête hexagonale de 10 mm x 30 mm
(2) Rondelles plates de 10 mm
Rondelle de blocage de 10 mm
Écrou à tête hexagonale de 10 mm

REMARQUE : Barres de support non requises sur les modèles 2011-14 2500-3500

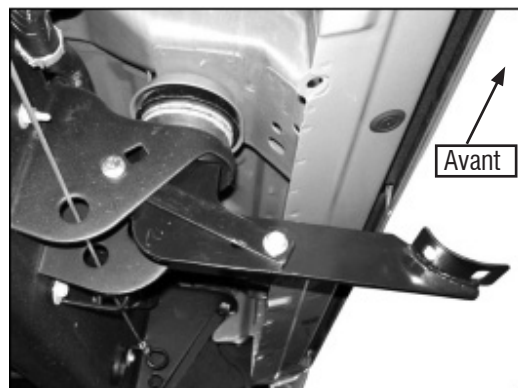

Figure 6

5

Étapes de l'installation

REMARQUE : l'installation réelle peut différer légèrement des illustrations.



Positionnez avec soin la barre latérale côté conducteur sur les supports de fixation. Fixez la barre latérale aux supports de fixation avec (6) boulons à tête hexagonale de 8 mm x 25 mm, (6) rondelles de blocages de 8 mm et (6) rondelles plates de 8 mm (Figure 7). Ne pas serrer le matériel maintenant

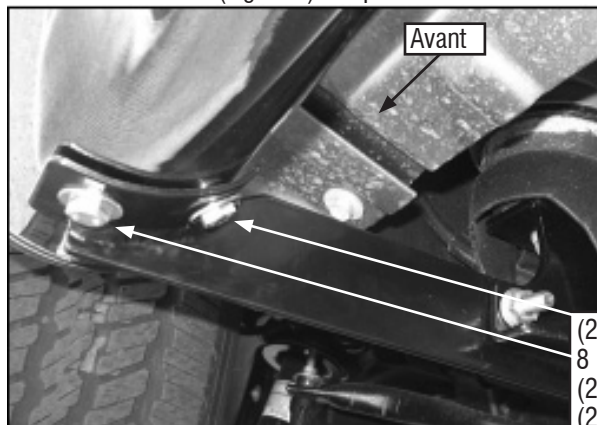

Figure 7

6

Nivelez et ajustez la barre latérale et serrez tout le matériel. Répétez les étapes 2 à 8 pour installer la barre latérale côté passager.



Figure 8

7

Inspection après l'installation

- Vérifier que tous les boulons et écrous sont serrés.

Entretien et nettoyage

- Utiliser uniquement un détergent doux pour le nettoyage et sécher à l'aide d'un chiffon propre.
- Ne pas utiliser de solvants lors du lavage.

Félicitations!

Vous venez d'acheter un des nombreux produits de qualité de la marque Lund® fabriqués par Lund International, Inc. Nous sommes extrêmement fiers de la qualité de nos produits et nous espérons que vous profiterez de cet investissement de longues années durant. Nous nous efforçons d'offrir la meilleure qualité en termes d'ajustement, de finition, de durabilité et de facilité d'installation.

LUND®

Lund International

800-241-7219 • Visitez notre site Web lundinternational.com

© 2014 Lund International, Inc. Tous droits réservés.

Lund® et le logo Lund® sont des marques déposées de Lund International, Inc.



Instrucciones de instalación

I - Número de hoja LUNDRB23 Rev.A

LUND®

Lund Part# 26510012

26610012

26510013

26610013

Latitude Nerf Bar for Chevrolet Silverado

Para la instalación correcta y el mejor ajuste posible, lea las instrucciones ANTES de comenzar.

Para pedir asistencia técnica u obtener partes que falten, por favor llame a Atención al cliente al 1-800-241-7219.

Información importante de seguridad



- Para usar solo con productos de Lund®.
- No se pare sobre los estribos o soportes Lund cuando el vehículo está en movimiento.
- No use los soportes como punto de apoyo del vehículo.
- No use el sistema de soportes o los estribos para sujetar la carga.
- Compruebe periódicamente que todos los componentes estén ajustados.
- Cuando instale los soportes, asegúrese de usar gafas de seguridad.
- Antes de usar herramientas eléctricas, asegúrese de leer y entender las instrucciones de operación.

Contenido

NOTA: El producto real tal vez no sea igual a la ilustración.



Estribo tubular del lado del conductor



Estribo tubular del lado del pasajero



Perno hexagonal de 12 mm (2)



Arandela plana de 12 mm (4)



Arandela de presión de 12 mm (2)



Tuercas hexagonales de 12 mm (2)



Soporte delantero del conductor



Soporte delantero del pasajero



Perno hexagonal de 10 mm (6)



Arandela plana de 10 mm (10)



Arandela de presión de 10 mm (6)



Tuercas hexagonales de 10 mm (4)



Soporte central del conductor



Soporte central del pasajero



Perno hexagonal de 8 mm (12)



Arandela plana de 8 mm (12)



Arandela de presión de 8 mm (12)



Soporte central (2)



Soporte posterior del conductor



Soporte posterior del pasajero



Placa de tuerca (2)



Soporte delantero del conductor



Soporte delantero del pasajero

Herramientas necesarias

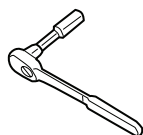

Trinquete y extensión



Juego de llaves de vaso

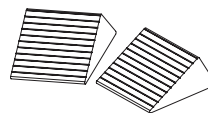

Cuñas para ruedas



Gafas de seguridad

Preparación previa a la instalación

- Estacione el vehículo en un lugar limpio y uniforme. Verifique que el vehículo tenga el freno de mano accionado y, en el caso de los modelos manuales, coloque la primera marcha. Accione el freno de mano. Coloque las cuñas en las ruedas.
- Desembale el juego e identifique las partes según la descripción del contenido.
- Se recomienda la asistencia de una persona para ayudar a colocar el estribo correctamente durante la instalación.

Pasos de instalación

NOTA: La aplicación real tal vez no sea igual a las ilustraciones.

Empiece la instalación debajo del lado del conductor y retire los pernos delanteros, centrales y posteriores del montaje de la carrocería. No retire los cojinetes.

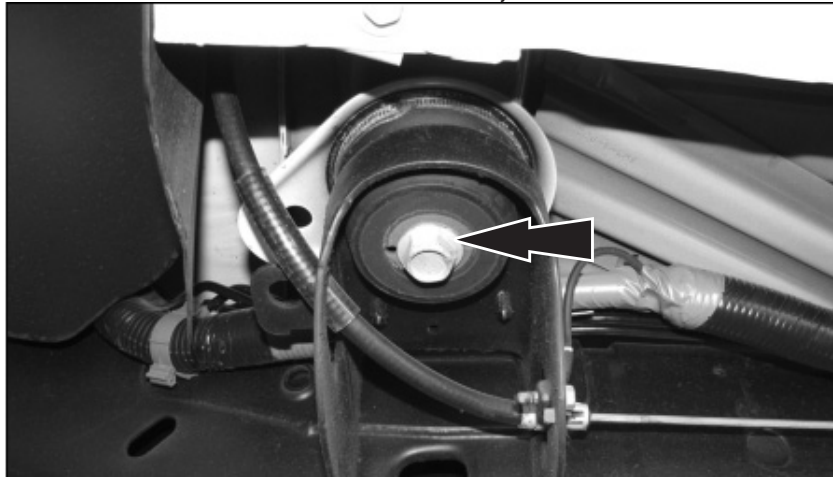

AVISO IMPORTANTE: GM utiliza un compuesto bloqueador de roscas muy potente en todos los pernos de la carrocería. El uso de un trinquete de impacto neumático puede dañar las roscas de los pernos instalados de fábrica en el montaje de la carrocería y el montaje interno de tuercas, debido a este compuesto bloqueador de roscas. Solo recomendamos el uso de herramientas de mano para retirar lentamente y volver a instalar los pernos del montaje de la carrocería en todos los vehículos de GM.

INFORMACIÓN IMPORTANTE: Si durante la extracción, se hace cada vez más difícil desatornillar los pernos del montaje de la carrocería con las herramientas de mano, apriete los pernos y deles varias vueltas para eliminar el compuesto de bloqueo de roscas, luego continúe desatornillando en la dirección contraria hasta que el perno del montaje de la carrocería esté fuera.

Repita este proceso las veces que sea necesario en todos los pernos del montaje de la carrocería de los vehículos de GM.

Es recomendable utilizar un compuesto antiadherente cuando vuelva a instalar los pernos. Ajuste los pernos del montaje de la carrocería hasta alcanzar las especificaciones de ajuste de fábrica indicadas para el modelo y año de su vehículo.

1

Coloque los soportes de montaje delanteros, centrales y posteriores del lado del conductor en los montajes de la carrocería según el orden indicado anteriormente utilizando los pernos hexagonales incluidos de fábrica (Figura 1). No ajuste los componentes en este momento.



Figura 1



Ubique los dos agujeros incluidos de fábrica en la base del marco cerca de la parte delantera del vehículo. Inserte una placa de tuerca de 10 mm, (Figura 2A), en el agujero ovalado y alinee la tuerca de rosca con el agujero redondo de adelante (Figura 2B).

NOTA: No se requiere la placa de tuerca ni el soporte para los modelos 2011-14 2500-3500.

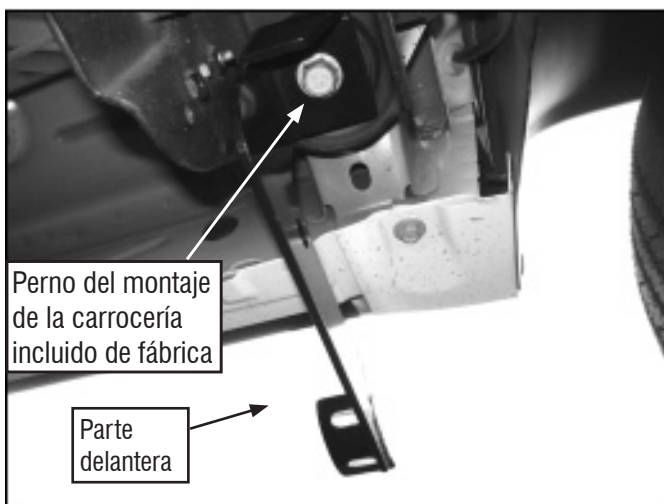

Parte delantera Figura 2

2

3

Pasos de instalación

NOTA: La aplicación real tal vez no sea igual a las ilustraciones.



Conecte el soporte delantero del lado del conductor a la placa de tuerca con un perno hexagonal de 10 mm x 30 mm, una arandela de presión de 10 mm y una arandela plana de 10 mm (Figuras 3 y 4).

No ajuste los componentes en este momento.

Perno hexagonal de 10 mm x 30 mm
Arandelas planas de 10 mm (2)
Arandela de presión de 10 mm
Tuerca hexagonal de 10 mm



Figura 3

Placa de tuerca de 10 mm
Perno hexagonal de 10 mm x 30 mm
Arandela de presión de 10 mm
Arandela plana de 10 mm

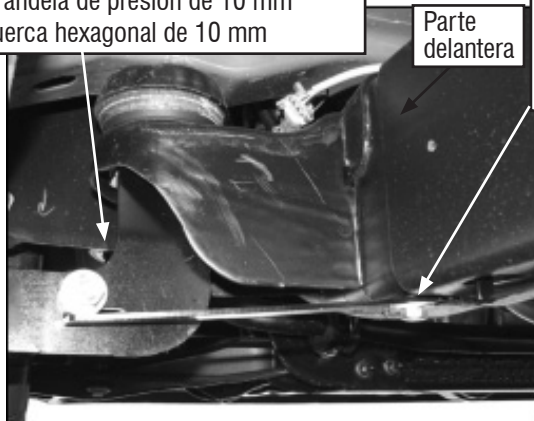

Figura 4

NOTA IMPORTANTE: Consulte la imagen de la instalación del soporte delantero del modelo 2500-3500. Doble el soporte hacia arriba con la mano para conectarlo con el agujero interior en el soporte delantero de montaje.

Modelos 2014+ 1500:

Conecte el extremo curvado del soporte delantero con el agujero exterior en el soporte delantero del montaje con un perno hexagonal de 10 mm x 30 mm, dos arandelas planas de 10 mm, una arandela de presión de 10 mm y una tuerca hexagonal de 10 mm (Figura 3). No ajuste en este momento.

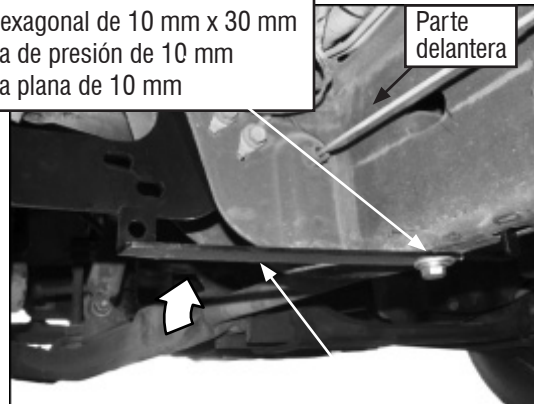
Modelos 2008-2010 2500-3500:

Tenga en cuenta que el soporte delantero no llegará hasta el soporte del montaje (Figuras 3 y 4). Ajuste el soporte en la placa de tuerca del marco.

Empuje cuidadosamente el soporte hasta que alcance el agujero interior en el soporte del montaje (Figura 4). Atornille el soporte al agujero en el soporte del montaje con un perno hexagonal de 10 mm x 30 mm, dos arandelas planas de 10 mm, una arandela de presión de 10 mm y una tuerca hexagonal de 10 mm. No ajuste en este momento.

Modelos 2011-2014 2500-3500: no requieren soporte

4



Mueva al soporte de montaje central. Seleccione un soporte central, tenga en cuenta los dos tamaños diferentes de los agujeros de montaje en el soporte. Deslice el extremo del soporte central con el agujero de montaje más grande entre el montaje de la carrocería de fábrica y el soporte central de montaje. Conecte el soporte al montaje de la carrocería utilizando los siguientes elementos incluidos: un perno hexagonal de 12 mm x 30 mm, dos arandelas planas de 12 mm, una arandela de presión de 12 mm y una tuerca hexagonal de 12 mm (Figuras 5 y 6).

No ajuste en este momento. **NOTA:** El agujero más grande en el soporte central se debe fijar en el montaje de la carrocería.

Conecte el extremo opuesto del soporte al soporte de montaje central con un perno hexagonal de 10 mm x 30 mm, dos arandelas planas de 10 mm, una arandela de presión de 10 mm y una tuerca hexagonal de 10 mm (Figuras 5 y 6). No ajuste en este momento.

Perno hexagonal de 12 mm x 30 mm
Arandelas planas de 12 mm (2)
Arandela de presión de 12 mm
Tuerca hexagonal de 12 mm



Figura 5

NOTA: Los modelos 2500-3500 del 2011-2014 no requieren soporte.



Figura 6

5

Pasos de instalación

NOTA: La aplicación real tal vez no sea igual a las ilustraciones.

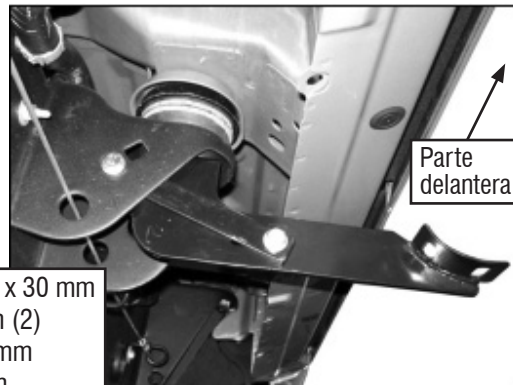

Coloque cuidadosamente el estribo lateral del conductor sobre los soportes de montaje. Conecte el estribo lateral a los soportes de montaje con seis pernos hexagonales de 8 mm x 25 mm, seis arandelas de presión de 8 mm y seis arandelas planas de 8 mm (Figura 7). No ajuste los componentes en este momento.



Figura 7

6

Nivele y ajuste el estribo lateral y ajuste todos los componentes. Repita los pasos 2 al 8 para la instalación de el estribo lateral del pasajero.

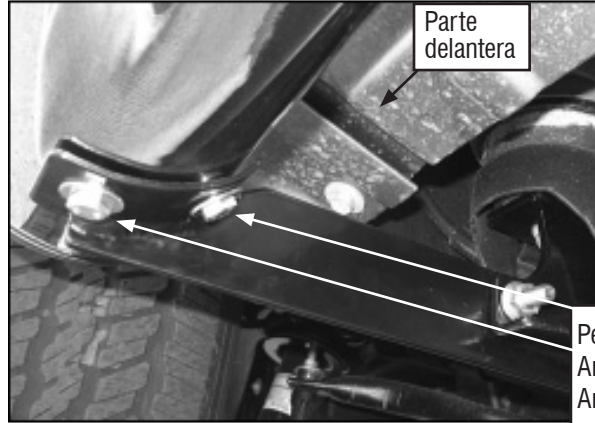

Figura 8

7

Inspección después de la instalación

- Verifique que todos los tornillos y tuercas estén ajustados apropiadamente.

Cuidado y limpieza

- Lave solo con jabón suave y seque con un paño limpio.
- No use ningún tipo de solvente de limpieza.

¡Felicitaciones!

Usted ha adquirido uno de los tantos productos de marca de calidad Lund® que ofrece Lund International, Inc. Nos enorgullecen mucho nuestros productos y deseamos que disfrute años de satisfacción por su inversión. Nos hemos esforzado mucho para asegurarnos de que su producto sea de gran calidad en cuanto a ajuste, durabilidad, acabado y facilidad de instalación.

LUND®

Lund International

800-241-7219 • Visítenos en lundinternational.com

© 2014 Lund International, Inc. Todos los derechos reservados.

Lund® y el logo de Lund® son marcas registradas de Lund International, Inc.

