

Installation Instructions

11-18 Jeep Wrangler JK &
Jeep Wrangler Unlimited



California Brief Top™

I-BT-01
Part
90735 & 91735

For proper installation and best possible fit, please read all instructions BEFORE you begin.
For technical assistance or to obtain missing parts, please call Customer Relations at 1-800-328-2409.

Pre-Installation Requirements



- For correct installation, mounting surface of part should be between 70-95° F (21-35° C) prior to installation
- Remove existing hard or soft top. For OEM (original/factory) soft tops, also remove: Windshield header channel, Tube hardware, side door surrounds can be used if wanted. Brief Top works with or with out door surrounds.

Installation Steps

Unfold your new California Brief Top™ and lay onto a flat surface.

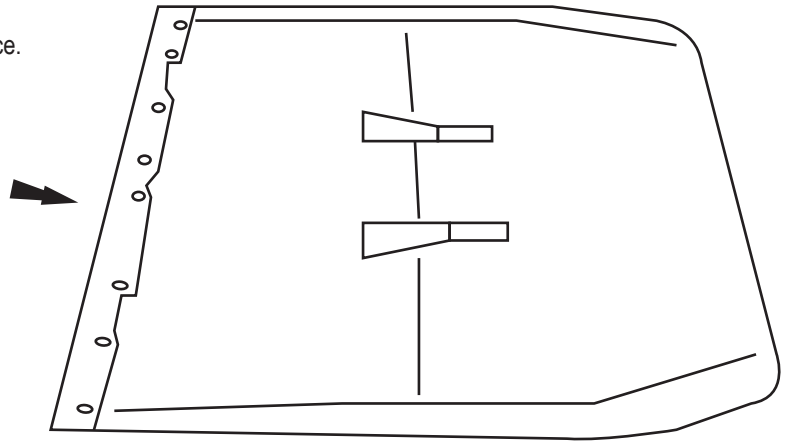

1

Lay the header channel on top of the fabric tucking inside and secure with snaps as shown.

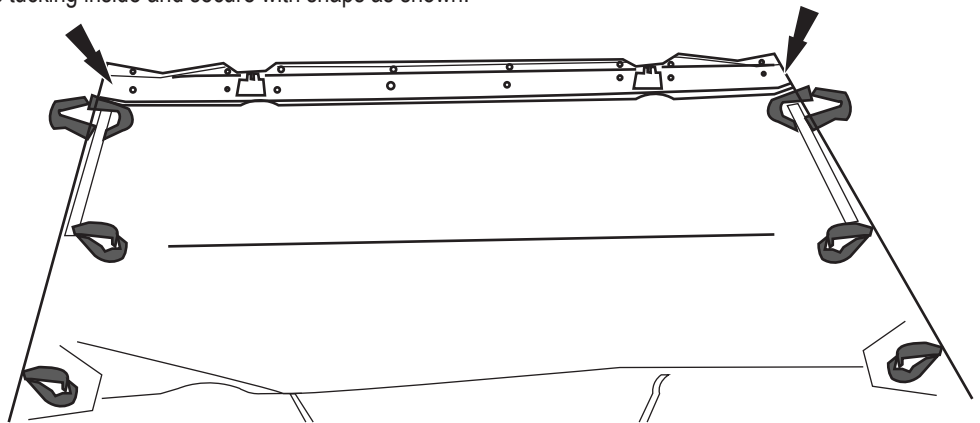

2

Note: Use with Windshield Channel 901007 quantity 1 required

Secure with snaps as shown.

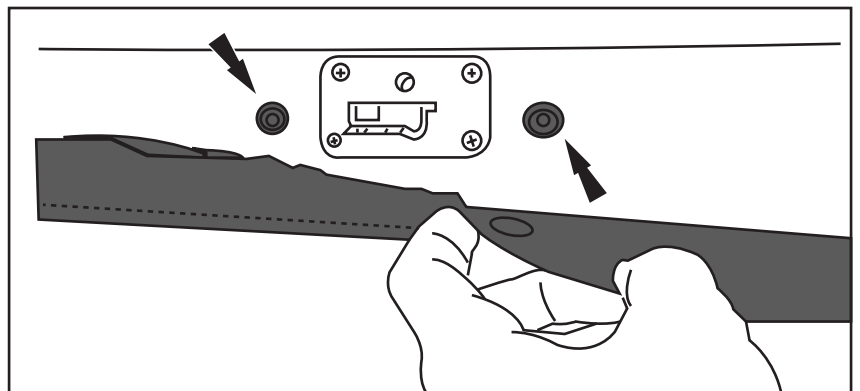

3

Installation Steps

NOTE: Actual application may vary slightly from illustrations.

Place the top onto the vehicle. Placing header channel onto windshield front. Unfold the cover fabric then pull over sound bar and roll cage, working toward the rear of the vehicle.

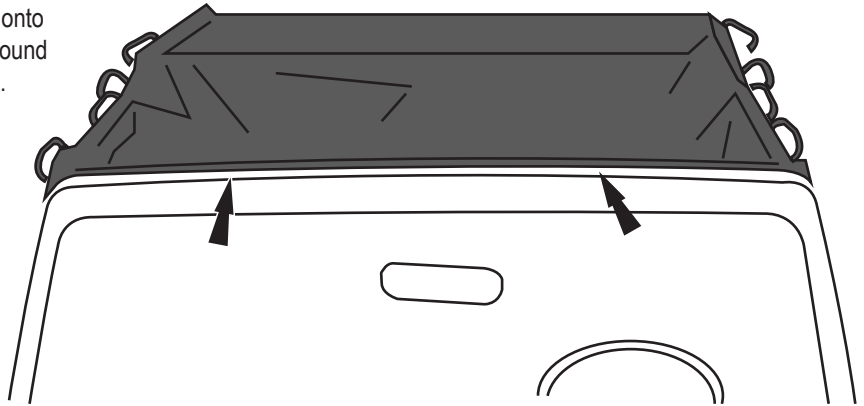

4

TIP: Rampage door surround kit that has been designed specifically for the California Extended Brief Top™.

Attach the brackets to the windshield header using the knobs included to secure the header to the vehicle.

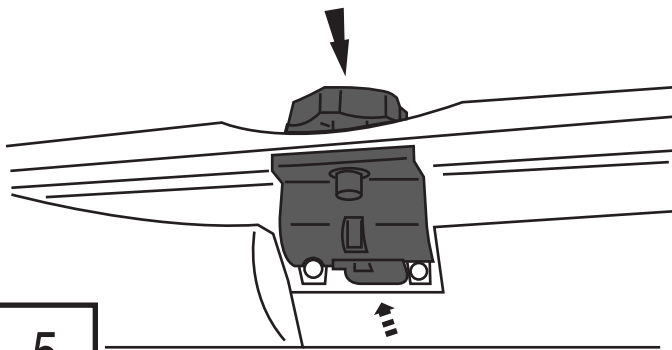

5

Wrap the 2 straps attached to the main section of fabric around the rear-middle of the sound bar. Insert plastic hooks into the holes on the underside of the sound bar. Tighten the strap until snug.

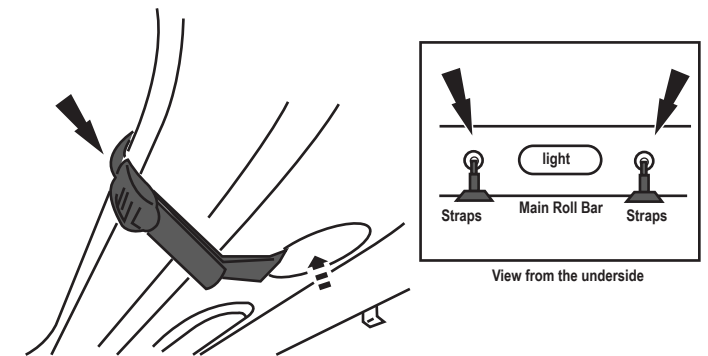

Locate the ceiling adjustment straps at the corners of the ceiling panel. Wrap the straps around the roll bar and seatbelt stud toward the inside of the Jeep, then back up to the strap adjustment buckle.

Tighten and repeat for the passenger side. Adjust each side to position the top evenly (See diagram).

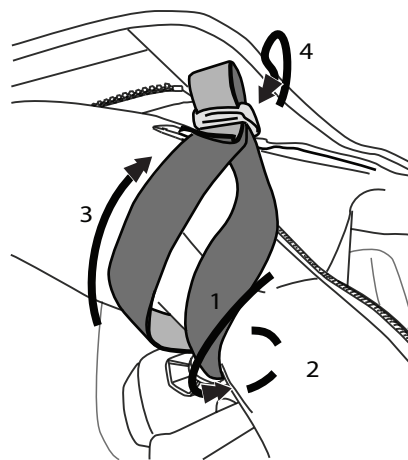

6

Open all doors. Attach the hook and loop straps around the roll bar to secure the brief to the vehicle.

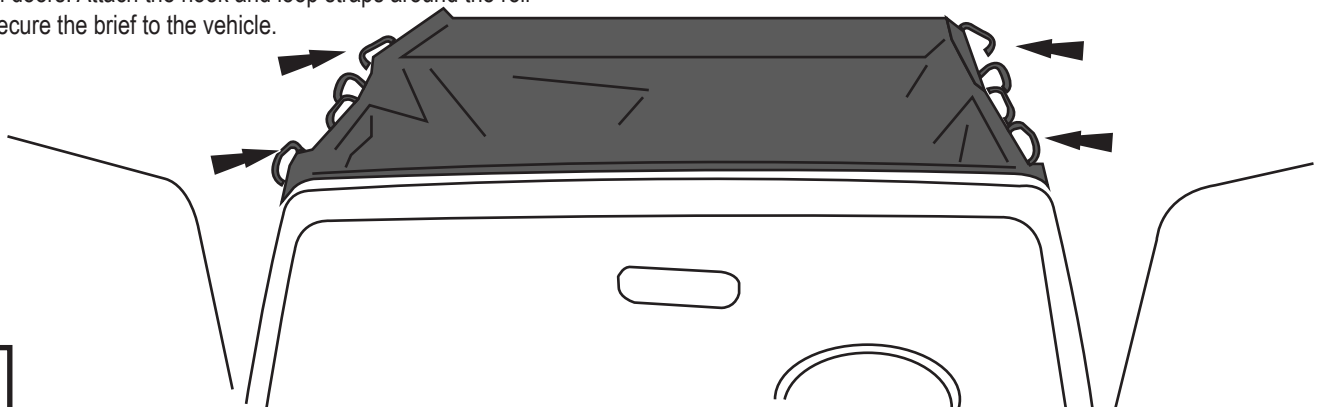

7

TIP: The factory door surrounds can be used.

Installation Steps

NOTE: Actual application may vary slightly from illustrations.

After Attaching all straps start at the windshield header and tighten all the straps and final tension to the top to be tight and secure to the roll bar.

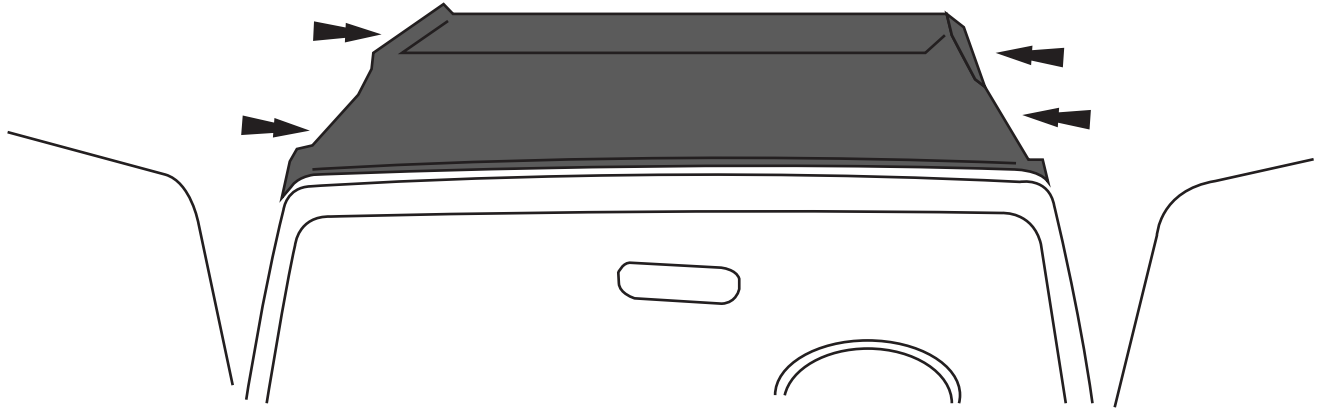

8

Care and Cleaning

- Wash only with mild soap & dry with a clean cloth.
- Do not use cleaning solvents of any kind.

Congratulations!

Your new California Extended Brief Top™ is installed! Now go enjoy the ride.

Thank you for purchasing one of the many quality Rampage® products offered by Lund International, Inc. We take the ultimate pride in our products and hope you receive years of satisfaction from your investment. We have made every effort to guarantee that your product is of the highest quality for fit, durability, finish, and ease of installation.



800-328-2409 • Visit us at Rampageproducts.com

Rampage Products is a trademark of Lund International, Inc.



Instrucciones de instalación

11-18 Jeep Wrangler JK & Jeep
Wrangler Unlimited

I - Número de hoja I-BT-01 Rev. C



California Brief Top™

Para obtener una instalación correcta y lograr el mejor ajuste posible, lea las instrucciones ANTES de comenzar.
Para pedir asistencia técnica u obtener piezas que falten, llame a Atención al cliente al 1-800-328-2409.

Requisitos previos a la instalación



- Para lograr una instalación correcta, la superficie de montaje de la pieza debe encontrarse a una temperatura de entre 70 °F y 95 °F (entre 21 °C y 35 °C) antes de la instalación.
- Retire el techo duro o la capota existentes. Para capotas OEM (original/de fábrica), quite también: el riel superior de parabrisas y la estructura tubular; los marcos de las puertas laterales pueden usarse si lo desea. La capota funciona con marcos de las puertas y sin ellos.

Pasos para la instalación

Despliegue su nueva California Brief Top™ y tiéndala sobre una superficie plana.

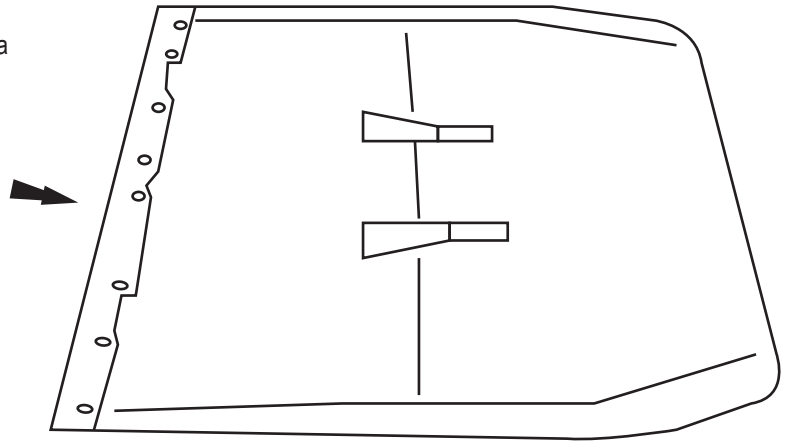

1

Coloque la parte superior sobre la tela de forma que esta se meta hacia adentro y asegúrela con broches de presión, como lo muestra la imagen.

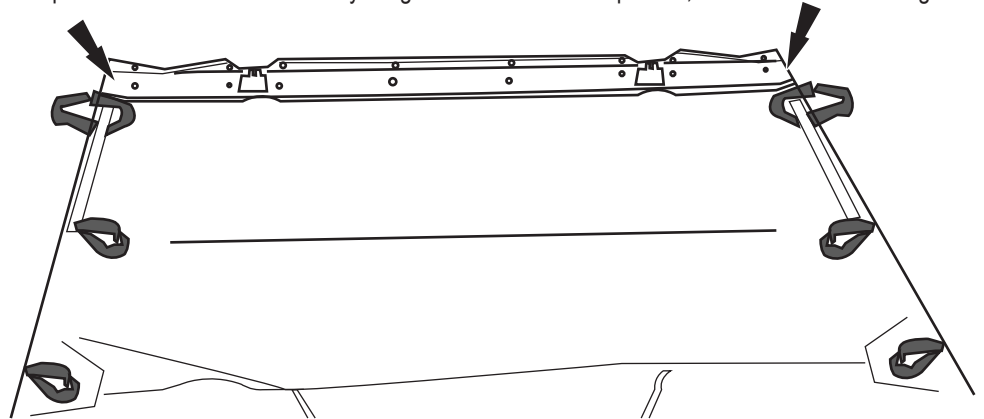

2

Nota: El uso con el canal de parabrisas 901007 cantidad 1 requerido

Asegure con broches de presión, como lo muestra la imagen.

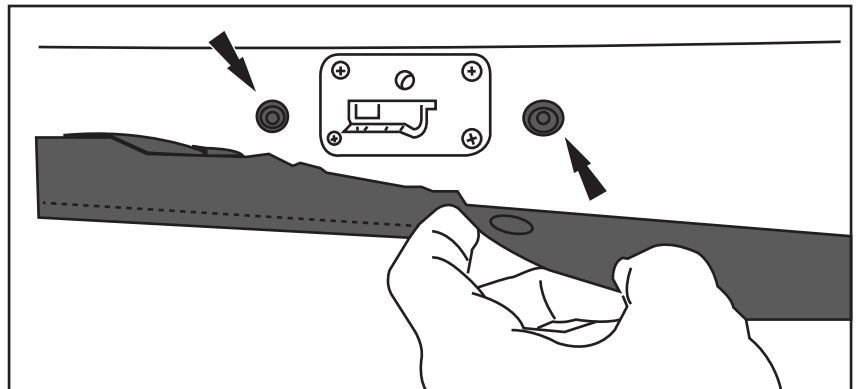

3

Pasos para la instalación

NOTA: La aplicación real puede ser mínimamente diferente de las ilustraciones.

Coloque la parte superior sobre el vehículo. Coloque el riel superior sobre el parabrisas delantero. Despliegue la cubierta de tela y colóquela sobre la barra de seguridad y la jaula antivuelco en dirección hacia la parte trasera del vehículo.

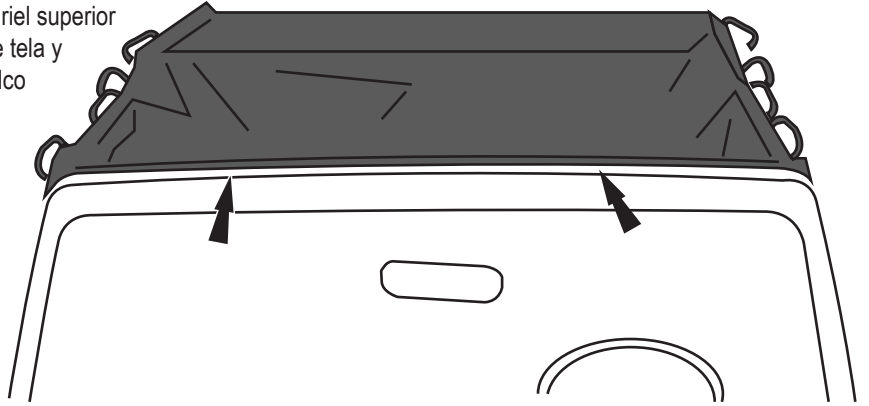

4

CONSEJOS: El kit de marcos de puerta Rampage ha sido diseñado específicamente para la California Extended Brief Top™.

Fije los soportes a la parte superior del parabrisas con las perillas incluidas para fijar la parte delantera al vehículo.

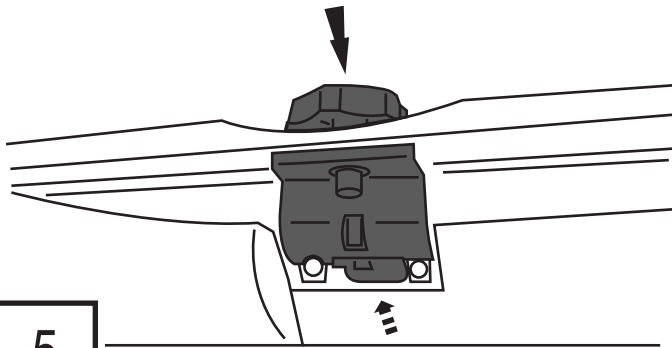

5

Enrosque las 2 correas sujetas a la sección principal de la tela alrededor de la parte posterior e intermedia de la barra de seguridad. Inserte ganchos de plástico en los orificios de la parte inferior de la barra de seguridad. Ajuste la correa hasta que quede apretada.

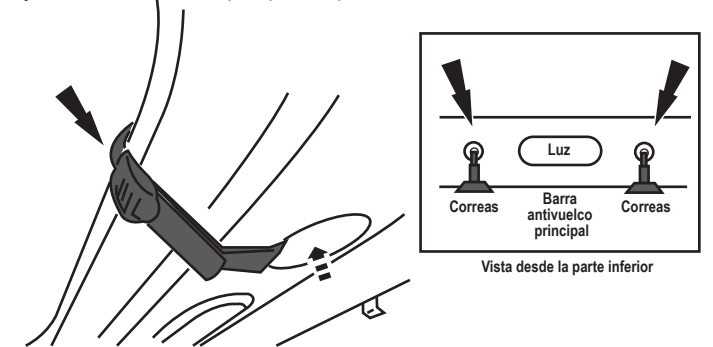

Ubique las correas de ajuste del techo en las esquinas traseras del panel del techo. Enrosque las correas alrededor de la barra antivuelco y el perno del cinturón de seguridad hacia el interior del Jeep y, luego, llévelas nuevamente hacia la hebilla de la correa de ajuste.

Ajuste y repita el procedimiento en el lado del pasajero. Ajuste cada lado para colocar la capota de manera uniforme (ver diagrama).

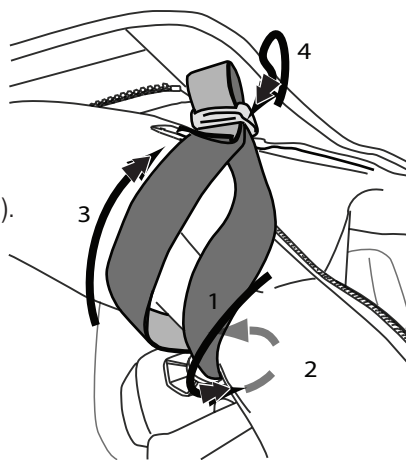

6

Abra todas las puertas. Sujete las correas de velcro alrededor de la barra antivuelco para asegurar la capota al vehículo.

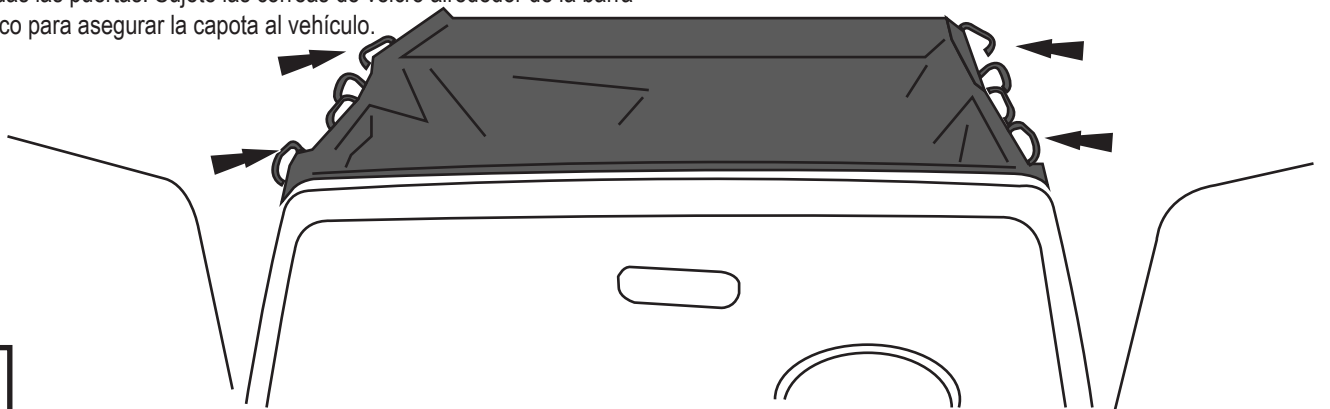

7

CONSEJO: Se pueden utilizar los marcos de puerta de fábrica.

Pasos para la instalación

NOTA: La aplicación real puede ser mínimamente diferente de las ilustraciones.

Después de sujetar todas las correas, comience por la parte superior del parabrisas y ajuste todas las correas y la tensión final a la parte superior de modo que queden ajustadas y sujetas de forma segura a la barra antivuelco.

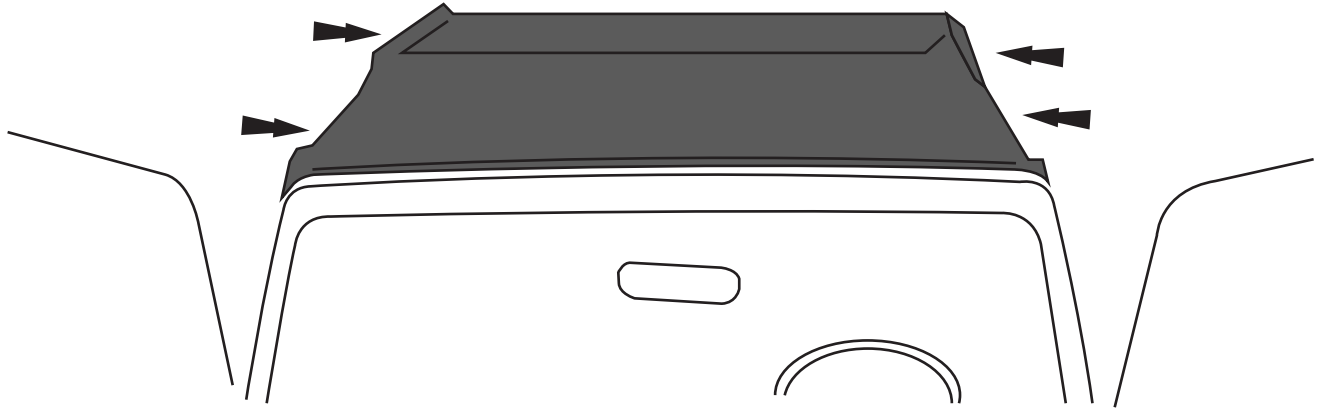

8

Cuidado y limpieza

- Lave solo con jabón suave y seque con un paño limpio.
- No use ningún tipo de solvente de limpieza.

¡Felicitaciones!

Su nueva California Extended Brief Top™ ya está instalada. Ahora, disfrute del paseo.

Gracias por adquirir un artículo de la amplia variedad de productos de calidad Rampage® que ofrece Lund International, Inc. Estamos sumamente orgullosos de nuestros productos y esperamos que disfrute de años de satisfacción por su inversión. Hemos hecho grandes esfuerzos para garantizar que su producto sea de la mejor calidad en cuanto al ajuste, la durabilidad, el acabado y facilidad de instalación.



800-328-2409 • Visítenos en Rampageproducts.com

Rampage Products es una marca comercial registrada de Lund International, Inc.



Instructions d'installation

11-18 Jeep Wrangler JK &
Jeep Wrangler Unlimited

I – Feuille numéro I-BT-01 Rev. C



California Brief Top^{MC}

Lire l'ensemble des instructions AVANT d'utiliser le produit afin de garantir que l'installation soit correcte et que l'ajustement soit optimal.
Pour obtenir une assistance technique ou obtenir des pièces manquantes, appeler le service à la clientèle au 1 800-328-2409.

Conditions préalables à l'installation



- Pour réussir l'installation, la surface de montage de la pièce doit être entre 21 et 35 °C (70 et 95 °F) avant l'installation
- Retirer le toit rigide ou le toit amovible existant. Pour les toits amovibles OEM (originales/usine), retirer également : la barre de fixation au pare-brise, les tubes du matériel, les châssis de porte latérale peuvent être utilisés le cas échéant. Brief Top fonctionne avec ou sans châssis de porte.

Étapes de l'installation

Déplier le nouveau California Brief Top^{MC} et placer au-dessus d'une surface plane.

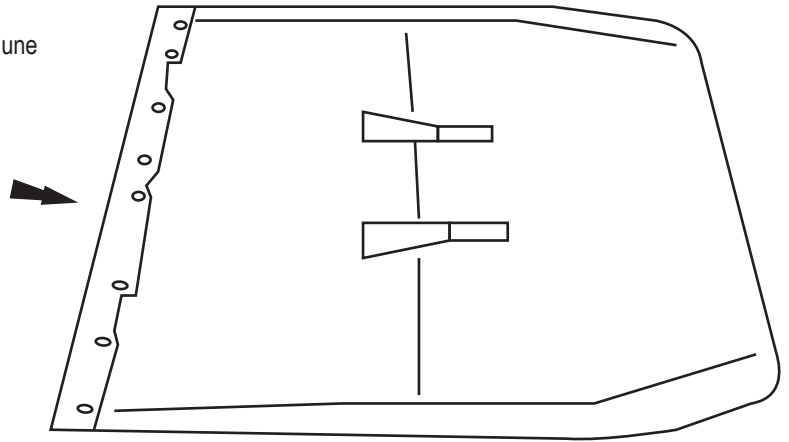

1

Poser la traverse au-dessus du tissu à replier vers l'intérieur et fixer avec des attaches comme illustré.

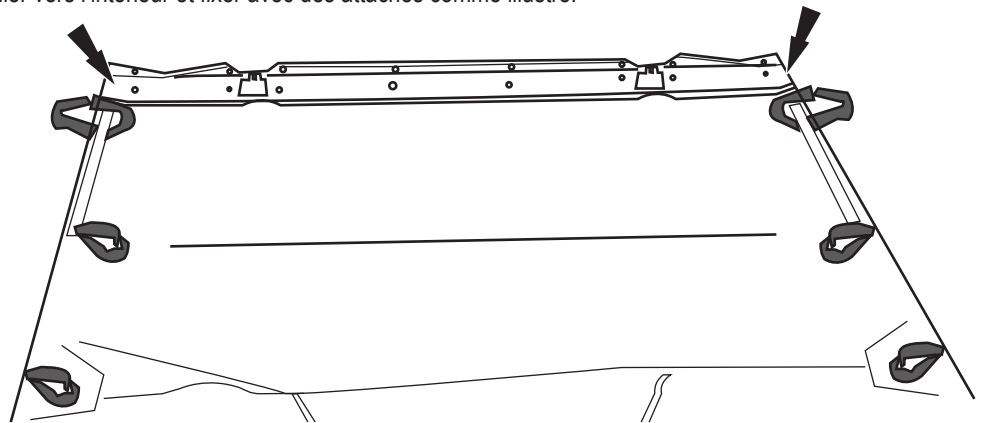

2

Remarque: Utiliser avec le canal du pare-brise 901007 Quantité 1 requise

Fixer avec des attaches comme illustré.

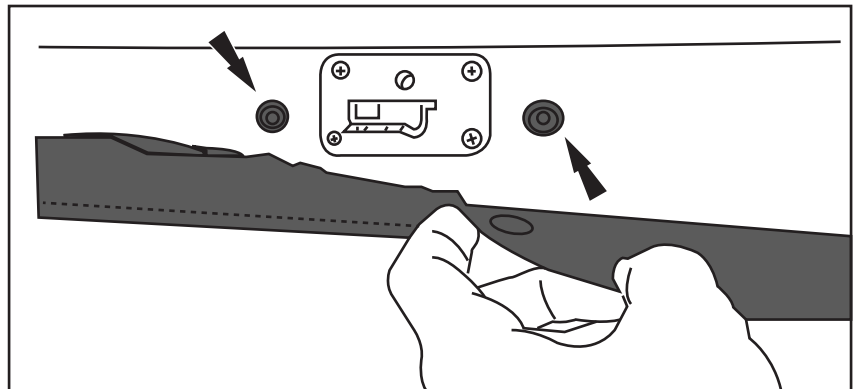

3

Étapes de l'installation **REMARQUE : L'installation réelle peut différer légèrement des illustrations.**

Placer le toit sur le véhicule. Placer le canal de la traverse sur le pare-brise avant. Déplier le revêtement en tissu, puis tirer sur la barre audio et la cage de retournement, en allant vers l'arrière du véhicule.

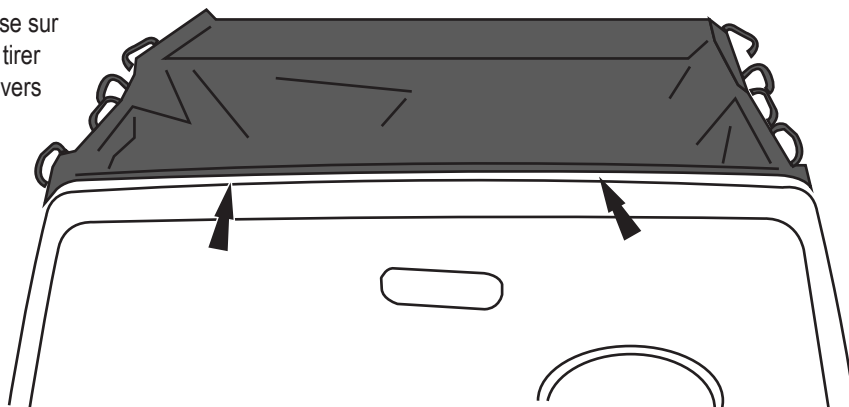

4

CONSEIL : L'ensemble pour châssis de porte Rampage qui a été conçu particulièrement pour le California Extended Brief Top^{MC}.

Fixer les supports à la traverse du pare-brise à l'aide des boutons inclus pour fixer la traverse au véhicule.

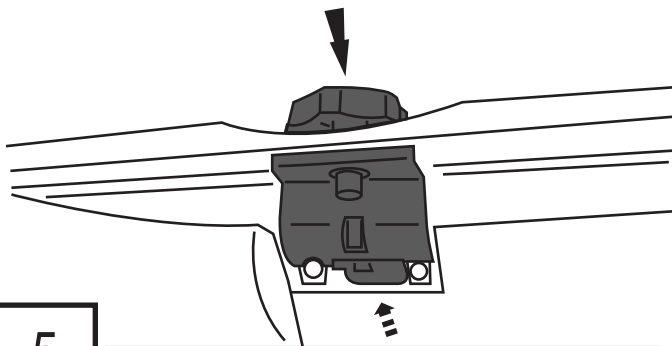

5

Attacher les 2 sangles de la section principale du tissu à l'arrière de la barre audio, au milieu. Insérer les crochets en plastique dans les trous sur le dessous de la barre audio. Serrer la sangle jusqu'au blocage.

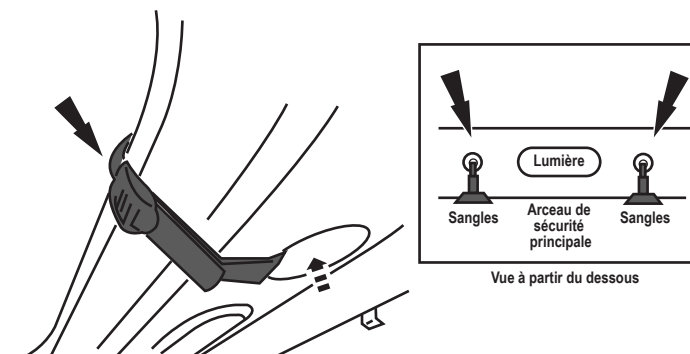

Repérer les sangles de réglage au plafond aux coins du panneau du plafond. Envelopper les sangles autour de l'arceau de sécurité et le goujon de ceinture de sécurité vers l'intérieur de la Jeep, puis tirer jusqu'à la boucle d'ajustement de la sangle.

Serrer et répéter la même procédure pour le côté passager. Régler chaque côté pour positionner le toit uniformément (voir schéma).

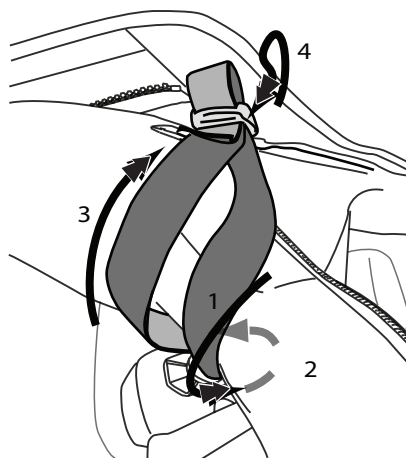

6

Ouvrir toutes les portes. Fixer les bandes velcro autour de l'arceau de sécurité pour fixer le toit au véhicule.

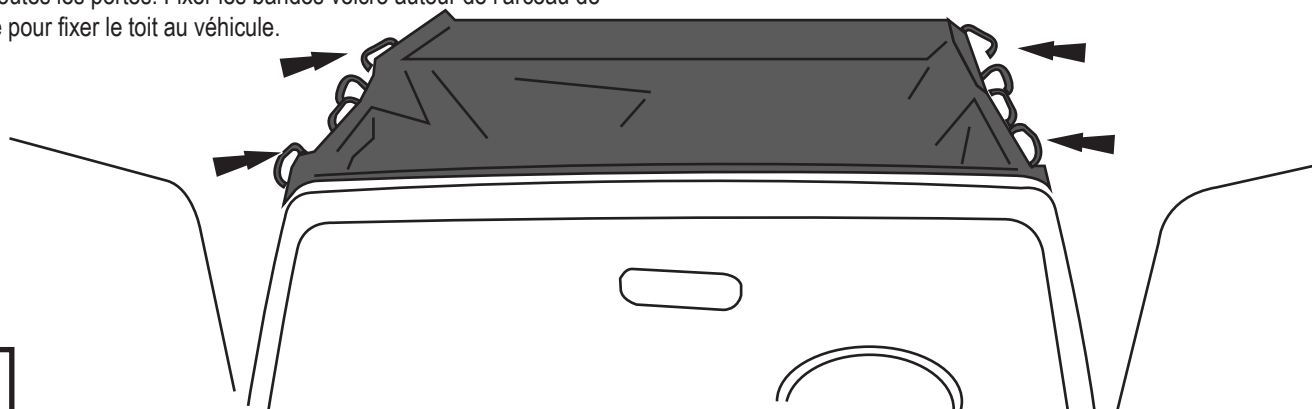

7

CONSEIL : Les châssis de porte d'origine peuvent être utilisés.

Étapes de l'installation **REMARQUE : L'installation réelle peut différer légèrement des illustrations.**

Après avoir fixé toutes les sangles, commencer à les serrer depuis la traverse du pare-brise jusqu'à les tendre de façon sécurisée sur l'arceau de sécurité.

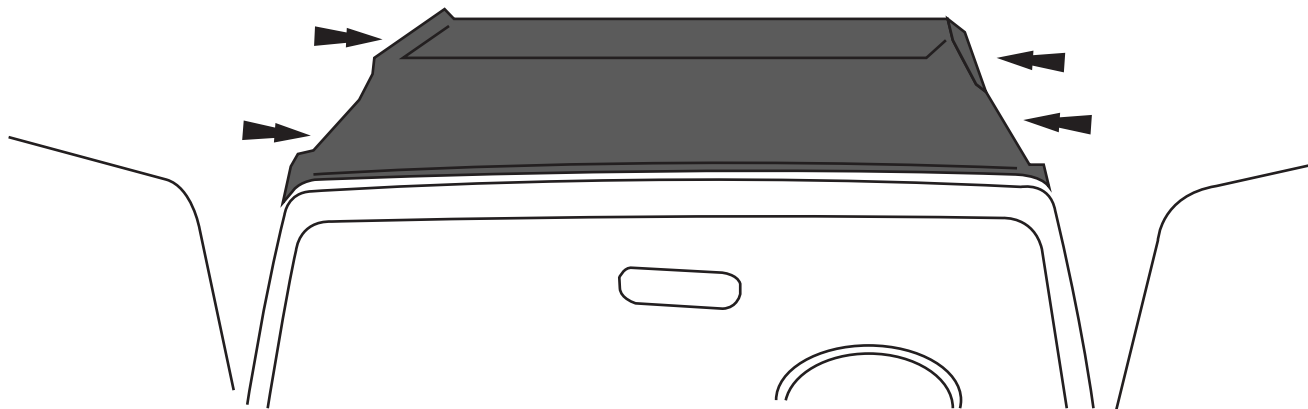

8

Entretien et nettoyage

- Ne laver qu'avec un savon doux et sécher avec un linge propre.
- Ne jamais utiliser de solvant, quel qu'il soit.

Félicitations

Votre nouveau California Extended Brief Top^{MC} est installé! Allez-y maintenant et profitez de la route.

Merci d'avoir acheté un des nombreux produits de qualité de Rampage^{MD} fabriqués par Lund International, Inc. Nous sommes extrêmement fiers de la qualité de nos produits et nous espérons que vous en aurez entière satisfaction des années durant. Nous nous efforçons de garantir la meilleure qualité en matière d'ajustement, de finition, de durabilité et de facilité d'installation.



800-328-2409 • Visiter notre site web Rampageproducts.com

Rampage Products est une marque de Lund International, Inc.

